

Appuis réglables EH 23470.



Description produit

Les appuis réglables sont équipés d'un filetage trapézoïdal autobloquant, d'une broche avec blocage fin de course. Les plaques de fixation sont fixées dans les rainures en T et permettent de positionner les appuis réglables pour éviter tout déplacement lors du changement des pièces. Grâce à ces plaques de serrage, les appuis peuvent également être utilisés sur des montages verticaux. Les appuis réglables sont souvent utilisés pour soutenir des pièces à usiner. L'utilisation des têtes oscillantes garantit une surface d'appui en position précise. A l'aide de la tête de centrage utilisée comme pièce intermédiaire, plusieurs vérins de tailles 52, 70 et 100 peuvent être superposés.

Matières

Têtes

- acier cémenté, bruni

Supports

- acier bruni

Appuis réglables

- acier 1.0503 verni



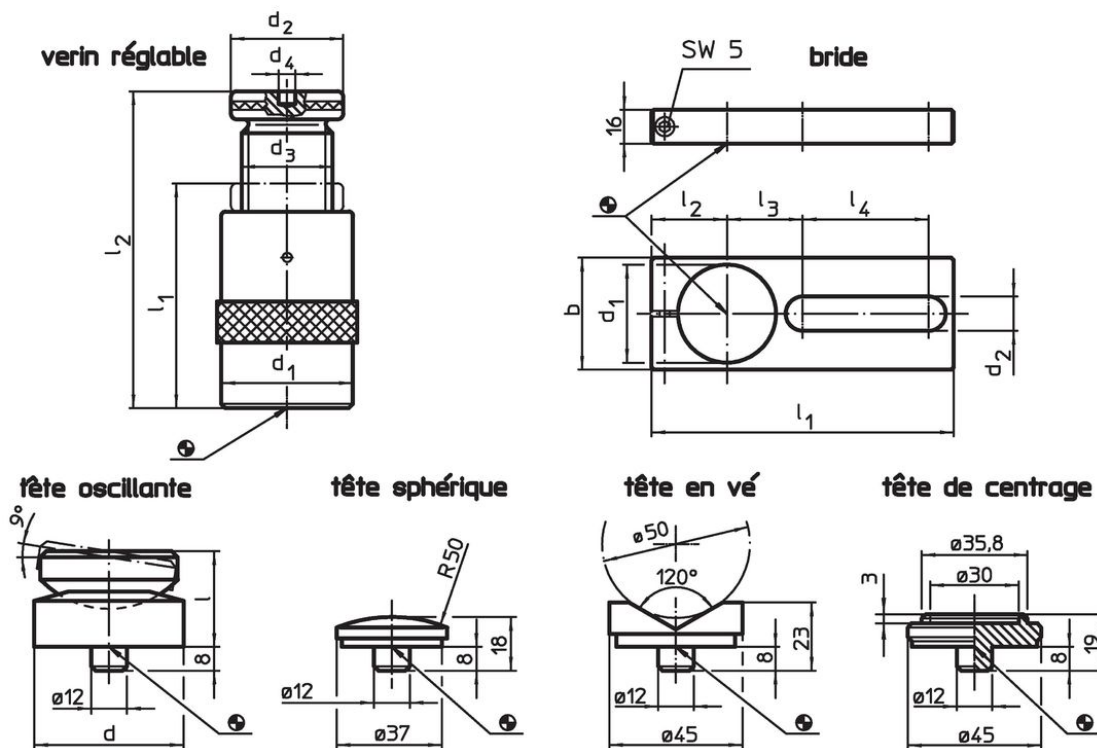



Plan



Informations détaillées

l ₂ Hauteur bridage max. [mm]	Dimensions					Charge admissible [kN]	[g]	Référence article
	l ₁ min.	d ₁ [mm]	d ₂	d ₃	d ₄ [mm]			
appui réglable								
50	38	31	31	Tr 20 x 4	–	15	191	23470.0005
52	42	50	50	Tr 30 x 4	12	60	539	23470.0006
70	50	50	50	Tr 30 x 4	12	60	645	23470.0007
100	70	50	50	Tr 30 x 4	12	60	900	23470.0010
140	100	69	69	Tr 40 x 7	12	100	2614	23470.0014
210	140	80	70	Tr 50 x 8	12	170	4336	23470.0021
300	190	100	80	Tr 65 x 10	12	350	9680	23470.0030

Accessoires

	Dimensions										Pour vérins réglables [mm]	 [g]	Référence article
	d	d ₁	b	d ₂	l	l ₁	l ₂	l ₃	l ₄	[mm]			
support													
	-	31	40	18,5	-	175	30	35	90		50	516	23470.0232
	-	50	60	20,5	-	190	38	46	90		52/ 70/100	879	23470.0250
	-	69	80	24,5	-	210	48	54	90		140	1279	23470.0270
tête oscillante													
	50	-	-	-	32	-	-	-	-		52/ 70/100	399	23470.0350
	65	-	-	-	35	-	-	-	-		140/210	716	23470.0365
tête sphérique													
	-	-	-	-	-	-	-	-	-		52/ 70/100/140/210/300	75	23470.0171
tête en vé													
	-	-	-	-	-	-	-	-	-		52/ 70/100/140/210/300	138	23470.0172
tête de centrage													
	-	-	-	-	-	-	-	-	-		52/ 70/100	107	23470.0170

Conformité

Pour obtenir les informations détaillées sur la conformité choisissez le numéro d'article souhaité.