

## Butées • pour charnières

25160.0805



### Description produit

Les butées sont utilisées pour limiter l'angle de rotation de la charnière. Cette pièce sert aussi d'élément de butée amortissant.

### Matières

#### Plaque de serrage

- fonte d'acier, zingué, revêtue de plastique, similaire à RAL 9005 noir, mat

#### Butée

- NBR

### Assemblage

La butée est vissée à la charnière.

Plan

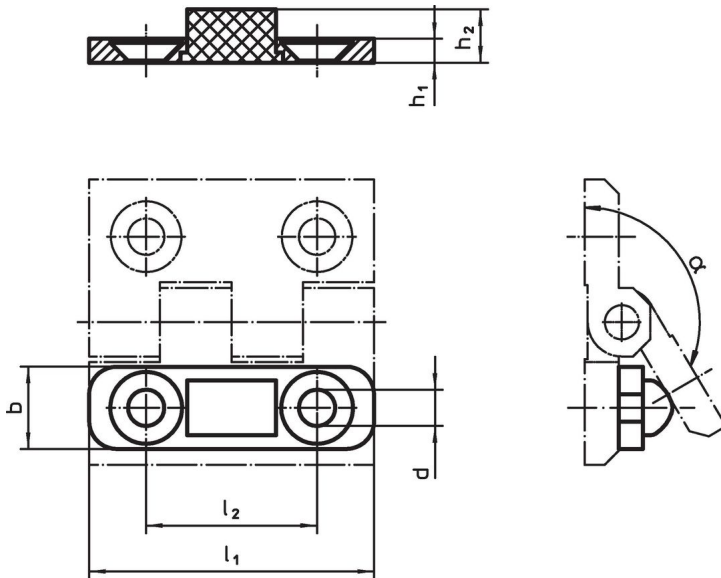

Informations détaillées

Dimensions						$\alpha$	max.	[g]	Référence article
$l_1$	$h_1$	$b$	$d$	$h_2$	$l_2$	~	[°C]		
[mm]									
40	3,5	12	5,3	7,8	25	150°	120	7,1	25160.0805

Conformité

**Conforme à la directive RoHS**

Conforme à la directive 2011/65/CE et à la directive 2015/863.

**Ne contient pas de substances SVHC**

Pas de substances SVHC avec une teneur supérieure à 0,1% m/m – Liste SVHC [REACH] au 27.06.2024.

**Ne contient pas de substances de la Proposition 65**

Aucune des substances de la Proposition 65 présente.  
<https://www.P65Warnings.ca.gov/>

**Ne contient pas de minerais de la guerre**

Ce produit ne contient pas de substances classées comme "minerais de la guerre" telles que le tantale, l'étain, l'or ou le wolfram provenant de République démocratique du Congo ou de pays frontaliers.